



# Ideen Familienwerkstatt Stiftung LohenensWert

## Offene Werkstatt

Nr:	Bezeichnung:	Grösse: B:xTxH	Zeit: ca.h	Foto:	Tarif: CHF	Beschreibung:
O - 1	Wurfspielbrett	B:600 x ca.T:1200 x H:72	Zeit: ca. 5 h		Fr. 60,00	<p>Lass den Stoffbeutel fliegen! Cornhole ist ein Outdoor Wurfspiel für Kinder und Erwachsene und garantiert maximalen Spass. Das Spiel gewinnt das Team, von dem die meisten Stoffbeutel auf dem Brett liegen bleiben oder in das Loch fallen. Das Wurfspiel trainiert Zielgenauigkeit und Motorik.</p>

<b>0 - 2</b>	<b>Tischhockey</b>	B:300 x T:300 x H:40	Zeit: ca. 2 h		<b>Fr. 25,00</b>	<p>Tischhockey ist ein Geschicklichkeitsspiel, bei dem es auf schnelle Reaktionen ankommt. Mit einem Gummiband muss die Holzscheibe durch ein kleines Tor auf die gegnerische Hälfte geschossen werden. Das Spiel ist geeignet für 2 Spieler und macht jede Menge Spass.</p>
--------------	--------------------	----------------------	---------------	---	------------------	--

<b>O - 3</b>	<b>Cajon</b>	B:300 x T:300 x H:450	Zeit: ca. 2 h		<b>Fr. 65,00</b>	<p>Baue dir dein eigenes Instrument. Das Cajon ist eine Handtrommel von höchster Qualität mit einem erstaunlichen Klang. Der Bausatz kombiniert Handwerk, Gestaltung und Rhythmus. Mit deinem Cajon wirst du Zuhörer zum Staunen bringen.</p>
--------------	--------------	-----------------------	---------------	---	------------------	---

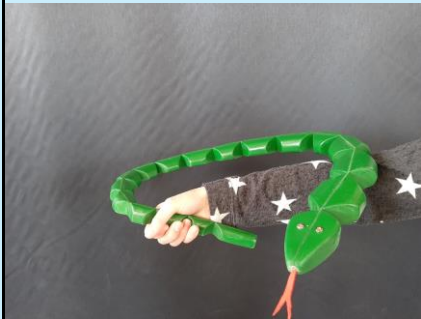
<b>O - 4</b>	<b>Holzschlange</b>	B:50 x ca.T:800 x H:30	Zeit: ca. 6 h		<b>Fr. 35,00</b>	<p>Ob naturbelassen oder mit wilden Mustern bemalt – die gelenkige Holzschlange begeistert gross und klein. Mit ihrer Länge von 80 cm wirkt sie elegant als Dekor oder kann als Spielzeug vielseitig verwendet werden. Sei es für ein Kasperlitheater oder einfach als kreativer Zeitvertreib.</p>
--------------	---------------------	------------------------	---------------	---	------------------	--

<b>0 - 5</b>	<b>Weihnachtsbaum aus Holz</b>	B:1000 x T:1000 x H:1500	Zeit: ca. 5 h		<b>Mit Neue Latten 95.- Mit Restholz 35.-</b>	<p>Freistehender Weihnachtsbaum zum Gestalten und Dekorieren. Der Baum auf dem Bild hat eine Höhe von 1,5m und unten einen Durchmesser von 1m. Die Größe von dem Baum kannst du selbst bestimmen. Zum Beispiel als festliche Dekoration auf dem Esstisch oder als kleines Schmuckstück im Wohnzimmer. Ein großartiges Weihnachtsgeschenk für Eltern, Grosseltern oder sonstige Herzensmenschen.</p>
--------------	------------------------------------	-----------------------------	---------------	---	---	---

<b>O - 6</b>	<b>Vogel-Nistkasten</b>	Ca. B:150 x T:150 x H:200	Zeit: ca. 3h		<b>Fr. 30,00</b>	Vogel Nistkasten, das perfekte Geschenk für Ihren Garten!
--------------	-------------------------	------------------------------	--------------	---	------------------	---

<p><b>O - 7</b></p>	<p><b>Bienendorf</b></p>	<p>Ca. B:200 x T:100 x H:300</p>	<p>Zeit: ca. 4h</p>		<p><b>Fr. 30,00</b></p>	<p>Ein Insektenhotel aus <b>unbehandeltem Holz</b>, das jeder leicht selbst aufbauen kann und idealerweise für Familien mit Kindern geeignet ist.</p>
---------------------	--------------------------	--------------------------------------	---------------------	---	-------------------------	---

<b>O - 8</b>	<b>Tresor</b>	B:140 x T:260 x H:120	Zeit: ca. 6 h	 A photograph of a wooden safe. The safe is light-colored wood with a keypad on the front door. The keypad has 12 buttons arranged in a 3x4 grid. Above the keypad is a circular logo with the text 'DO SOMETHING' and a silhouette of three people. The safe is shown from a three-quarter perspective, standing on a grey surface against a dark blue background.	<b>Fr. 30,00</b>	Der Geheimcode-Tresor kann nur mit einem für den Besitzer bekannten Code geöffnet werden. Die Öffnung erfolgt über einen Getriebemotor, der vom Code geschaltet wird.
--------------	---------------	-----------------------	---------------	--	------------------	---



<b>0 - 12</b>	<b>Katapult</b>	Ca. B:500 x T:200 x H:700	Zeit: ca. 3 h		<b>Fr. 20,00</b>	Ein (Schneeball)Katapult ist ideal für den eiskalten Winterspaß. Mit diesem Spielzeug schleuderst du deine Schneebälle weit und zielgenau. Aber nicht nur Schneebälle, sondern auch Korkzapfen, Tannenzapfen oder Bälle kannst du mit diesem Katapult durch die Luft schleudern. In Gross-oder Kleinformat möglich.
---------------	-----------------	------------------------------	---------------	---	------------------	---

<b>O - 13</b>	<b>Holz-Flugzeug</b>	Ca. B:150 x T:150 x H:100	Zeit: ca. 3 h		<b>Fr. 20,00</b>	Der Doppeldecker! Ein cooles Projekt für dein Kinderzimmer. Sei es als Dekoration oder um damit herumzuschweben.
---------------	----------------------	------------------------------	---------------	---	------------------	--

<b>O - 14</b>	<b>Holz-Lastwagen</b>	Ca. B:100 x T:250 x H:150	Zeit: ca. 2 h		<b>Fr. 20,00</b>	Holzbausatz Lastwagen, Grösse: 19 x 8 cm, Vorgestanzte Einzelteile ausbrechen, anmalen, zusammenpuzzeln, mit Holzleim fixieren - fertig!
---------------	-----------------------	------------------------------	---------------	---	------------------	--

<b>O - 15</b>	<b>Sparkässeli</b>	Ca. B:150 x T:100 x H:150	Zeit: ca. 3 h		<b>Fr. 25,00</b>	Sparkässeli "Haus" aus Holz, mit Türe zum Öffnen und mit Vorhängeschloss. Die Holzoberfläche eignet sich hervorragend dazu, individuell mit Brandmalerei, Bemalung oder Ähnlichem gestaltet zu werden.
---------------	--------------------	------------------------------	---------------	---	------------------	--

<b>O - 17</b>	<b>Holzpferd</b>	B:700 x T:1600 x H:1600	Zeit: ca.10 h		Fr. <b>135,00</b>	<p>Ein eigenes Pferd. Der Traum von vielen Kindern. Mit diesem Holzpferd kommst du diesem Traum schon ein Stück näher. Der Kopf lässt sich mit den Zügeln hochziehen. Auf einem Pferdehof findest du bestimmt einen ausgemusterten Sattel und los geht das grosse Pferde-Abenteuer!</p>
---------------	------------------	----------------------------	---------------	---	-------------------	---

# Kurs-Objekte

Nr:	Bezeichnung:	Grösse: B:xTxH	Zeit: ca.h	Foto:	Tarif: CHF	Beschreibung
K - 1	<b>Holz- Werkezeugkiste</b>	B:430 x T:210 x H:300	Zeit: ca. 4h		Fr. <b>45,00</b>	Werkzeugkiste als Holzbausatz - Maße ca. 400 x 210 x 300 cm (LxBxH) Platz für alle Werkzeuge.

<b>K - 2</b>	<b>Einlagen Werkzeugkiste</b>	B:400 x T:200 x H:20	Zeit: ca. 2h		<b>Fr. 15,00</b>	Je nach Auswahl der Werkzeuge wird ein Einlegebrette mit individualisierbarer Inneneinteilung zugeschnitten und angefertigt.
--------------	-----------------------------------	----------------------	--------------	---	------------------	--

<b>K - 4</b>	<b>Raupenkasten</b>	B:350 x T:200 x H:250	Zeit: ca. 3h	 A photograph of a rectangular wooden box, likely made of light-colored wood, with a glass vial or jar inside. The box is open, and the vial is positioned in the center. The background is dark blue.	<b>Fr. 25,00</b>	Möchtest du das Wunder der Metamorphose aus nächster Nähe erleben? Mit einem selbst gebauten Raupenkasten machst du das möglich.
--------------	---------------------	-----------------------	--------------	---	------------------	--



<b>K - 5</b>	<b>Schaufelrad- dampfer</b>	B:160 x T:250 x H:150	Zeit: ca. 2h		<b>Fr. 15,00</b>	Schaufelraddampfer ist natürlich völlig übertrieben und dennoch ist dieses kleine Schiff eine tolle Bastelidee und es sieht super aus, wenn sich das Rad an dem Boot dreht.
--------------	---------------------------------	-----------------------	--------------	---	------------------	---

# Geburtstags Workshop

Nr:	Bezeichnung:	Grösse: B:xTxH	Zeit: ca.h	Foto:	Tarif: CHF	Beschreibung
<b>G - 1</b>	<b>Smartiesautomat</b>	B:100 x T:170 x H:150	Zeit: ca.3h		<b>Fr. 35,00</b>	Aus etwas Holz und einem Gläschen entsteht ein Smartiesautomat. Durch ein Loch in der Holzkonstruktion fällt eine Süßigkeit in den Schlitten. Wird der Holzschlitten noch vorne geschoben, kommt ein Smatis zum Vorschein.

Liste ist nicht abgeschlossen!

Tarif inklusive Werkstattnutzung!